



胡連精密股份有限公司

Auto World,  
We Connect  
連接車輛世界

# HULANE GROUP 胡連集團

A Professional Connectors Manufacturer  
專業連接器製造廠



Automotive Design World@www.Autoer.CN

**HL Auto Parts**

胡連車輛零件

= **High Level Auto Parts**

高品質車輛零件

2018/7/9

**Hu Lane Associate Inc.**



# 內容大綱

- 公司現況
- 營運成果
- 未來展望



## 公司概況

成立年份 **1977年**

董事長 **張子雄**

總經理 **胡盛清**

資本額 **USD 32.4 百萬**

主要產品 **端子/護套/保險絲盒**





## 重要里程碑

- 1977年創立胡連企業有限公司，從事汽機車電子用端子零件製造及銷售。
- 1995年進入中國市場，陸續於深圳、南京及東莞設立生產據點；2011年於越南設立生產據點；2017年成立印尼子公司。
- 2003年11月正式上櫃。
- 2006年起陸續通過TS16949、ISO 14001及TÜV NORD ISO 14001:2015、VDA6.1認證。
- 2008年通過上海通用汽車對南京廠實驗室的認證(GP-10)。
- 南京廠(2009年)及台北廠(2015年)皆通過國家級實驗室認證。



儀表類

Instrument Panel

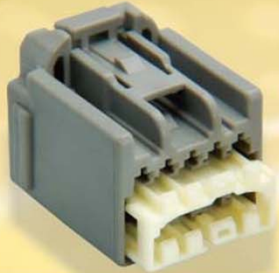

胡連的端子品號約2,000個，護套品號超過3,000個，能滿足客戶一站購足的需求。

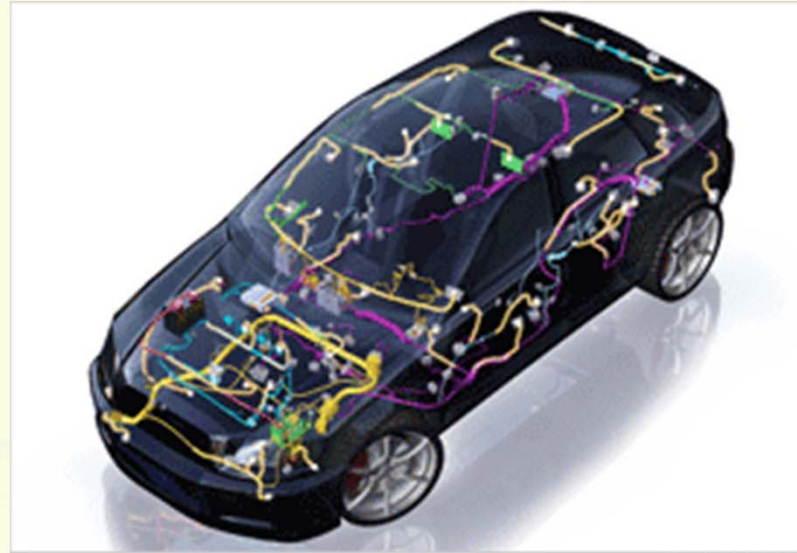

保險絲類

Fuse



板端類

Wire to Board connector



電子控制燃料噴射系統類

EFI(Electronic Fuel Injection Systems)



車燈類

Automobile Lamp



液化瓦斯/  
天然瓦斯轉換器類

LPG/CNG





# 汽車產業供應鏈 The automotive supply chain

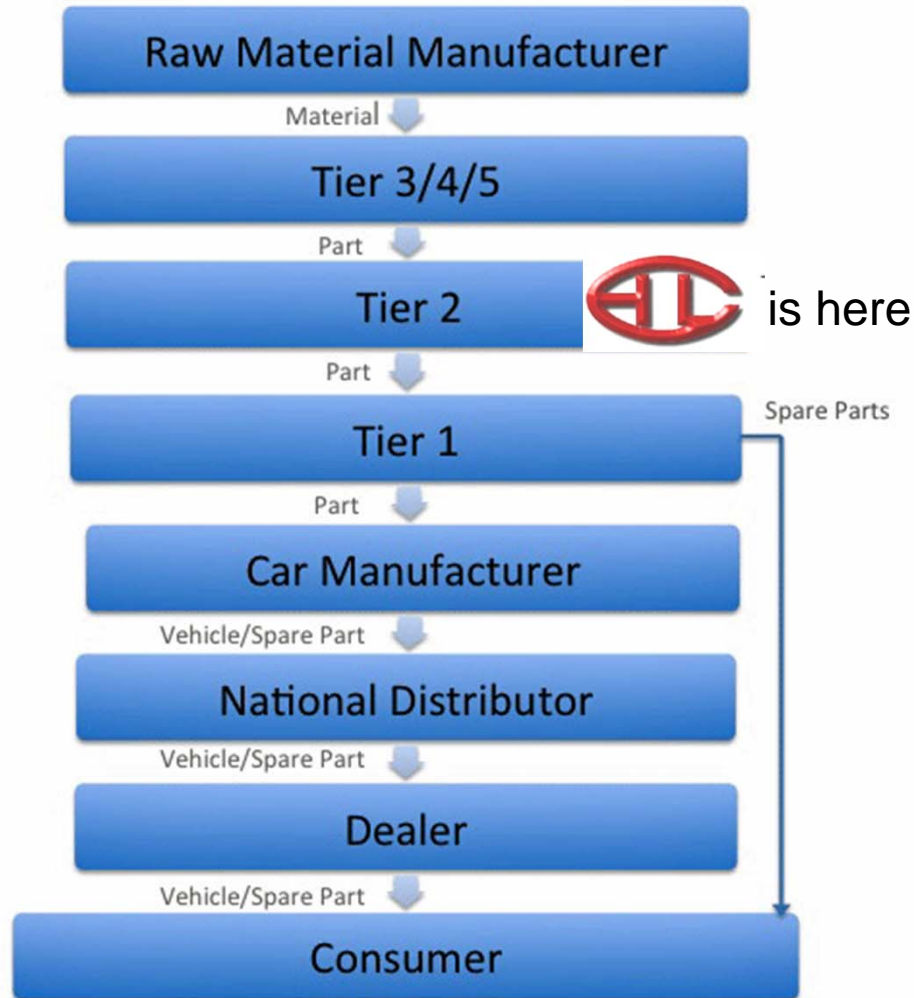



### 2018第一季銷售地區占比

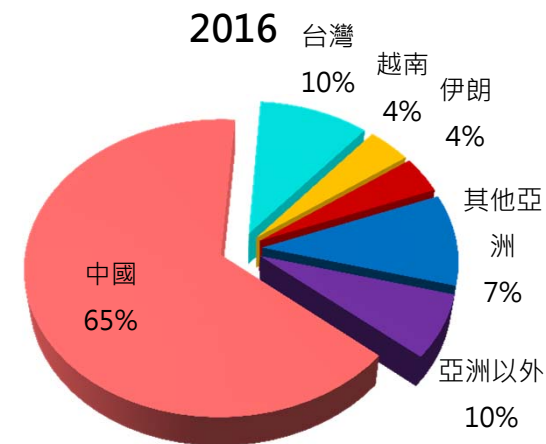
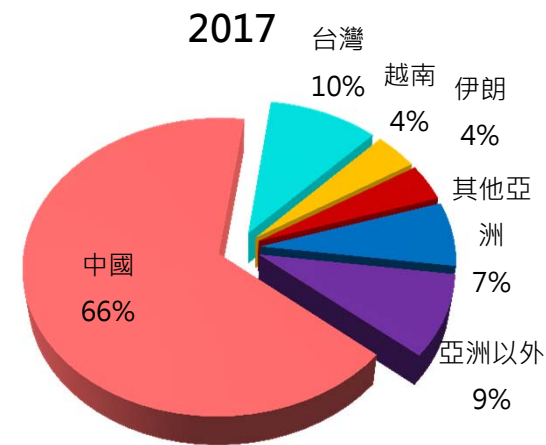
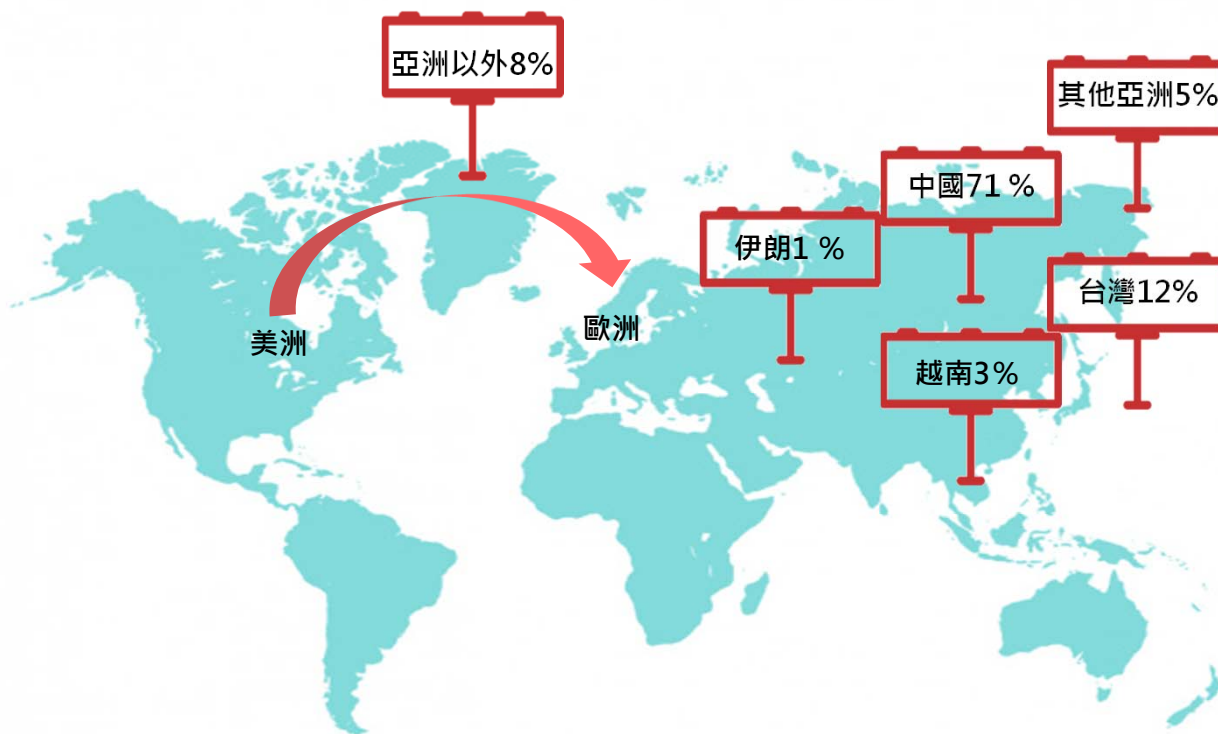



## 產能狀況

類別	沖床		射出機		橡膠機		總產能占比%
	機台數	占比%	機台數	占比%	機台數	占比%	
廠區別							
台北廠	36	43%	58	26%	0	0%	29%
南京廠*	19	23%	105	48%	13	76%	43%
越南廠	6	7%	23	10%	0	0%	9%
東莞廠	22	27%	34	16%	4	24%	19%
合計	83	100%	220	100%	17	100%	100%

\*南京的保險絲盒生產自動化組裝產能為每日1,210PCS

計算原則：已投產之機臺(統計到2018年6月底)





## 2018Q1 營運成果

單位:新台幣仟元	2018Q1	2017Q1	年變化
營業收入	1,109,520	1,038,170	+6.9%
營業毛利率	36%	53%	-17%
營業淨利率	22%	41%	-19%
稅前淨利	266,383	349,017	-23.7%
每股盈餘(元)	2.34	2.78	-15.8%
營業活動之淨現金流入	93,849	95,388	-1.6%
資本支出	67,736	155,693	-56.5%
股東權益報酬率	4.86%	6.30%	-1.44%



## 汽車產業展望

\* 國際車廠宣示未來汽車的趨勢

『智能聯網、電動車、自駕車、共享汽車』

\* 各國政府紛紛宣布禁售燃油車時間表

『新能源車崛起』

\* 法令規範及車廠競爭，汽車安全及電子配備逐漸普及

『過往選配，如今標配』



# 產品發展策略

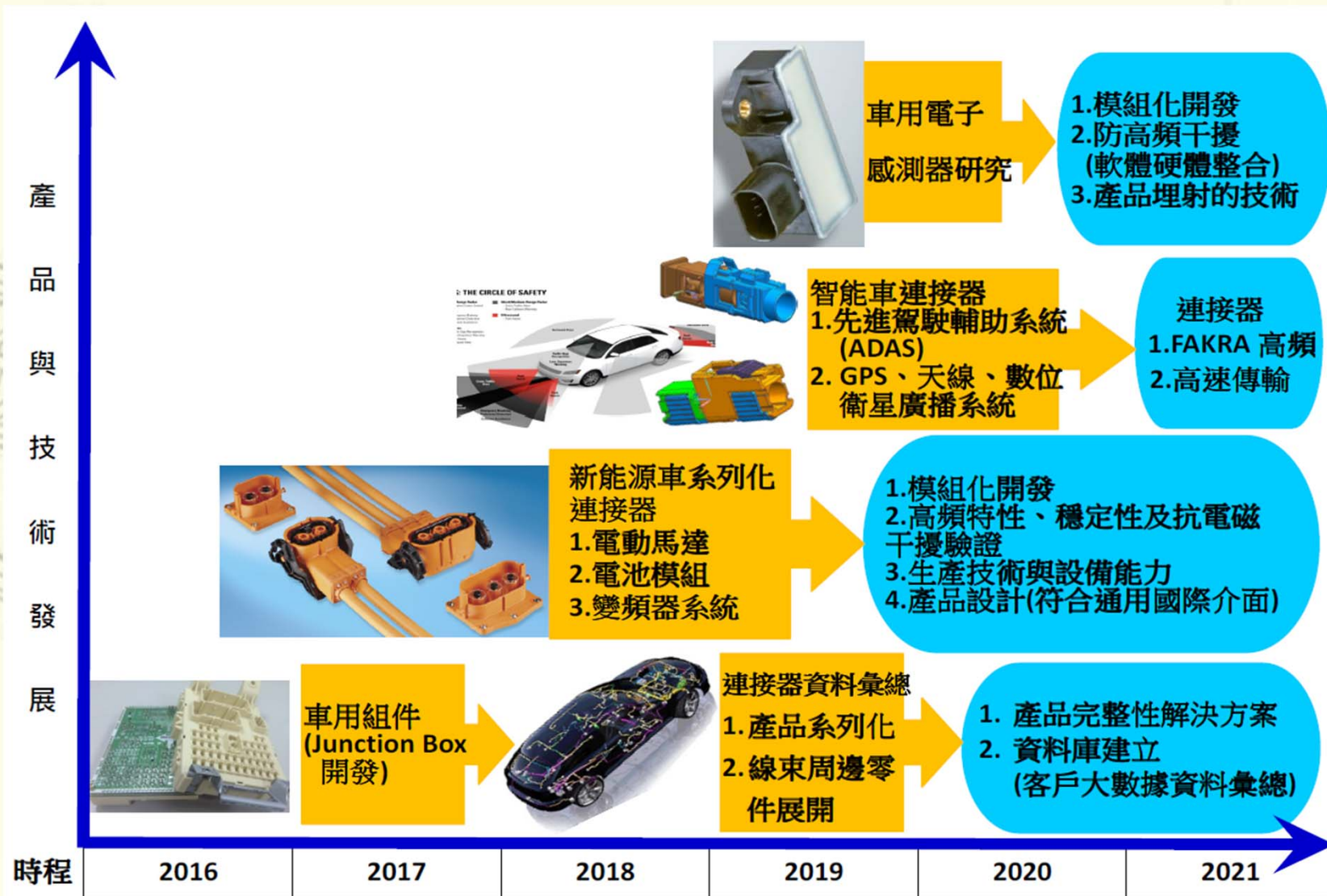



# 產品發展策略

FAKRA高頻連接器

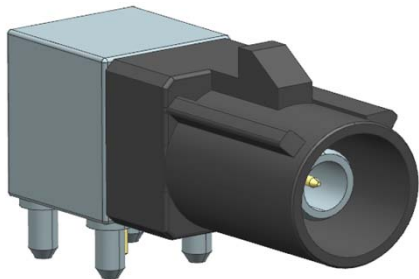

小型輕量化PCB保險絲盒



HSD高速連接器

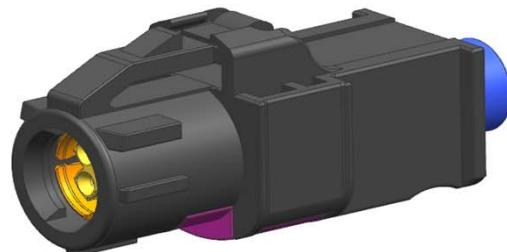
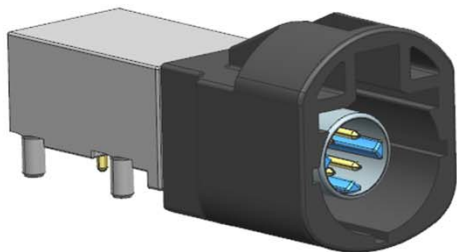



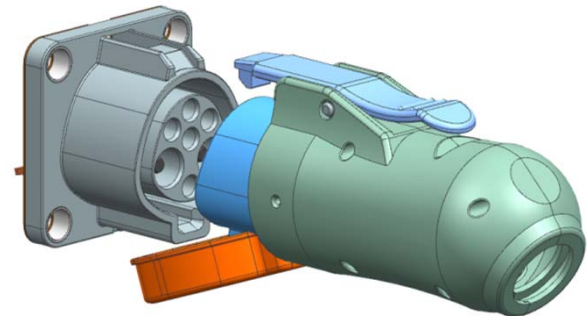



機車充電槍及充電座





# 市場發展策略

## 中國：擴大現有客戶滲透率及開發新客戶

車廠	2018/1~5車輛生產數 (年變化)	合作情況
 长安汽车 CHANGAN	394,853(-12%)	釋出更多保險絲盒及新品由胡連設計開發的機會
 BYD AUTO Build Your Dreams	185,825(+23%)	持續取得新品開發
 GEELY	608,039(+38%)	保險絲盒平台化專案新車款陸續導入
 Great Wall	349,318(+4%)	保險絲盒與新品持續導入
 SAIC	785,209(+1%)	新品導入持續增加滲透率
 上海通用汽车 SHANGHAI GM	809,216(+12%)	胡連依據客戶的功能需求協同設計新品項並採用於新車型



## 市場發展策略

台灣：與電動機車廠商合作，除了滿足國內市場，亦有向海外輸出的機會。

印尼：成立印尼子公司，搶攻汽機車連接器市場。

全球：持續與全球一階模組供應商進行系統性整合開發合作。



## 股利政策

項次 \ 年度	2012	2013	2014	2015	2016	2017
稅前	5.87	7.96	9.81	10.56	11.42	12.43
稅後	4.77	6.31	8.00	8.25	9.24	10.00
股利分派	3.3	6	5.6	5.6	6.0	8.0
現金	3.3	6	5.6	5.6	6.0	8.0
股票	0	0	0	0	0	0
股利分派率	69%	95%	70%	68%	65%	80%



## 立足台灣

## 放眼世界

持續投資台灣，2018年底全新營運總部完工，整合營運管理、生產與倉儲自動化，提升集團綜效。







# Q & A

