

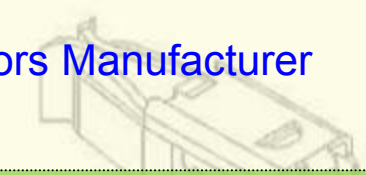

Auto World,  
We Connect  
連接車輛世界

# HULANE GROUP 胡連集團

A Professional Connectors Manufacturer  
專業連接器製造廠



Automotive Design World@www.Autoer.CN

**HL Auto Parts**  
胡連車輛零件  
= **High Level Auto Parts**  
高品質車輛零件

2021/12/14



# 內容大綱

- 公司現況
- 營運成果
- 未來展望



## 公司概況

成立年份 **1977年**

董事長 **張子雄**

總經理 **胡盛清**

資本額 **USD 34.2 百萬**

主要產品 **端子/護套/保險絲盒**





## 重要里程碑

- 1977年創立胡連企業有限公司，從事汽機車電子用端子零件製造及銷售。
- 1995年進入中國市場，陸續於深圳、南京及東莞設立生產據點；2011年於越南設立生產據點；2017年成立印尼子公司；2019年成立義大利辦事處。
- 2003年11月正式上櫃。
- 2006年起陸續通過TS16949、ISO 14001及TÜV NORD ISO 14001:2015、VDA6.1認證。
- 2008年通過上海通用汽車對南京廠實驗室的認證(GP-10)。
- 南京廠(2009年)及台北廠(2015年)皆通過國家級實驗室認證。



儀表類

Instrument Panel

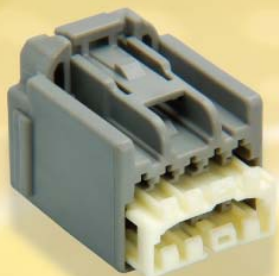

胡連的端子品號約2,000個，護套品號超過3,000個，能滿足客戶一站購足的需求。

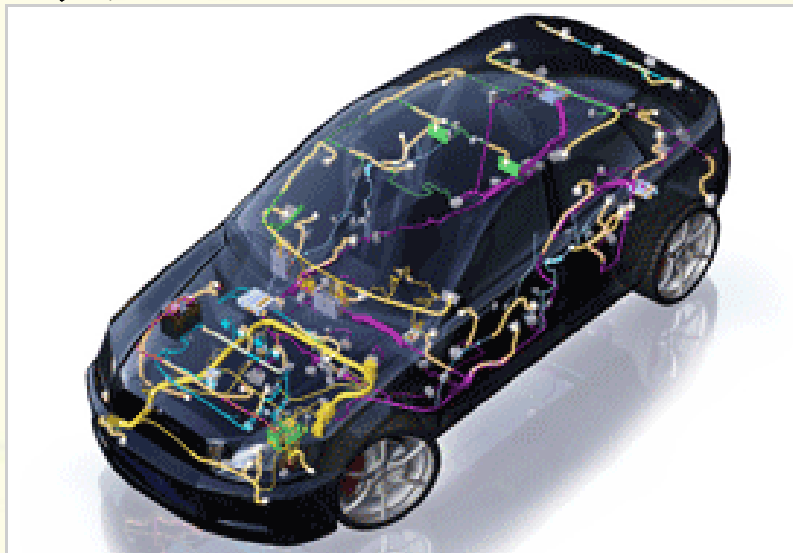

保險絲類 Fuse



板端類

Wire to Board connector

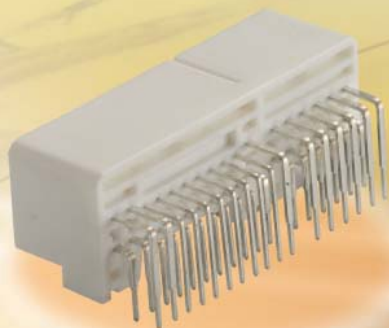

電子控制燃料噴射系統類  
EFI(Electronic Fuel Injection Systems)

車燈類

Automobile Lamp



液化瓦斯/  
天然瓦斯轉換器類  
LPG/CNG



# 汽車產業供應鏈 The automotive supply chain





# 2021 第三季銷售地區占比

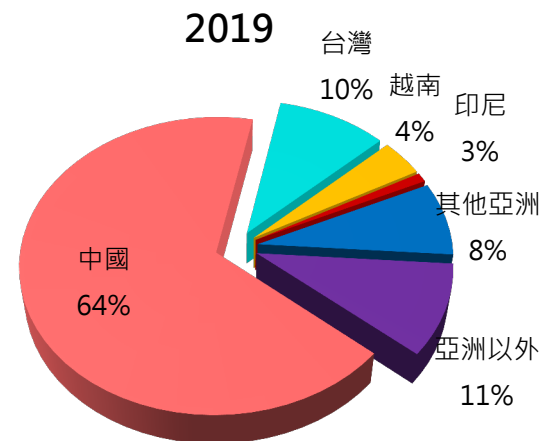
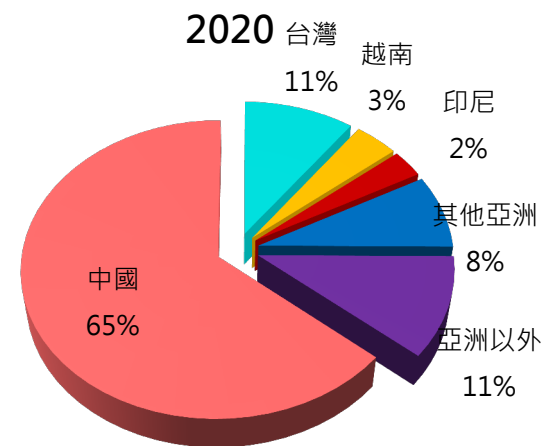
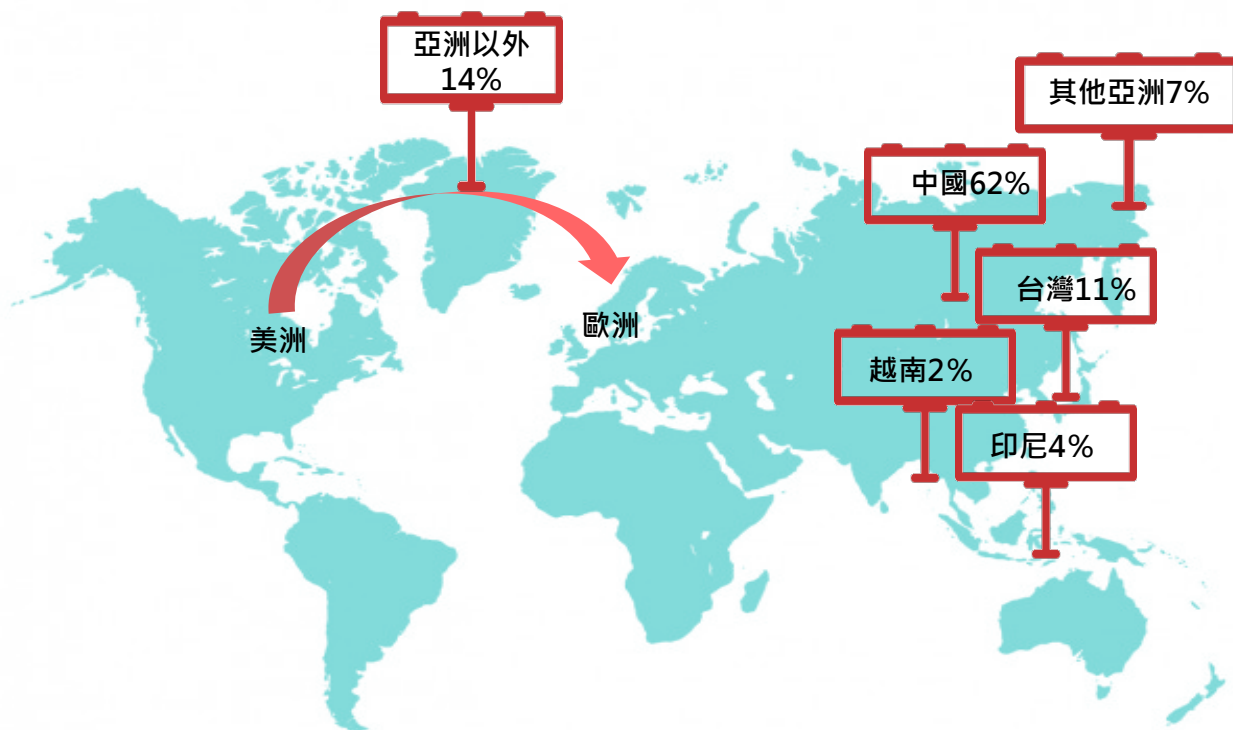



## 產能狀況

類別	沖床		射出機		橡膠機		總產能占比%
	機台數	占比%	機台數	占比%	機台數	占比%	
廠區別							
台北廠	35	41%	50	24%	0	0%	27%
南京廠*	22	26%	104	49%	13	76%	44%
越南廠	6	7%	23	11%	0	0%	9%
東莞廠	22	26%	35	16%	4	24%	20%
合計	85	100%	212	100%	17	100%	100%

\*南京的保險絲盒生產自動化組裝產能為每日5,160PCS

計算原則：已投產之機臺(統計到2021年11月底)





## 2021Q3營運成果

單位:新台幣仟元	2021Q3	2020Q3	年變化
營業收入	1,154,663	906,297	+27%
營業毛利率	34%	39%	-5%
營業淨利率	17%	22%	-5%
稅前淨利	201,489	194,165	+4%
每股盈餘(元)	1.73	1.62	+7%
營業活動之淨現金流入	296,838	182,120	+63%
資本支出	191,076	108,601	+76%
股東權益報酬率	3.75%	3.86%	-0.11%



## 汽車產業展望

- \* KPMG預估電動車需求強勁，2030年電動車滲透率若達到30%，相較於2020年燃油車一年1.38億輛的產能，2030年可能會有接近4000萬輛的燃油車產能過剩。
- \* 根據Bishop & Associates 2019年全球汽車連接器市場規模達152億美元，2014-2019年CAGR為4%。隨著汽車電動化及智能化程度不斷提升，預估高壓及高速高頻連接器的成長幅度將遠高於全球汽車連接器市場。



# 產品發展策略

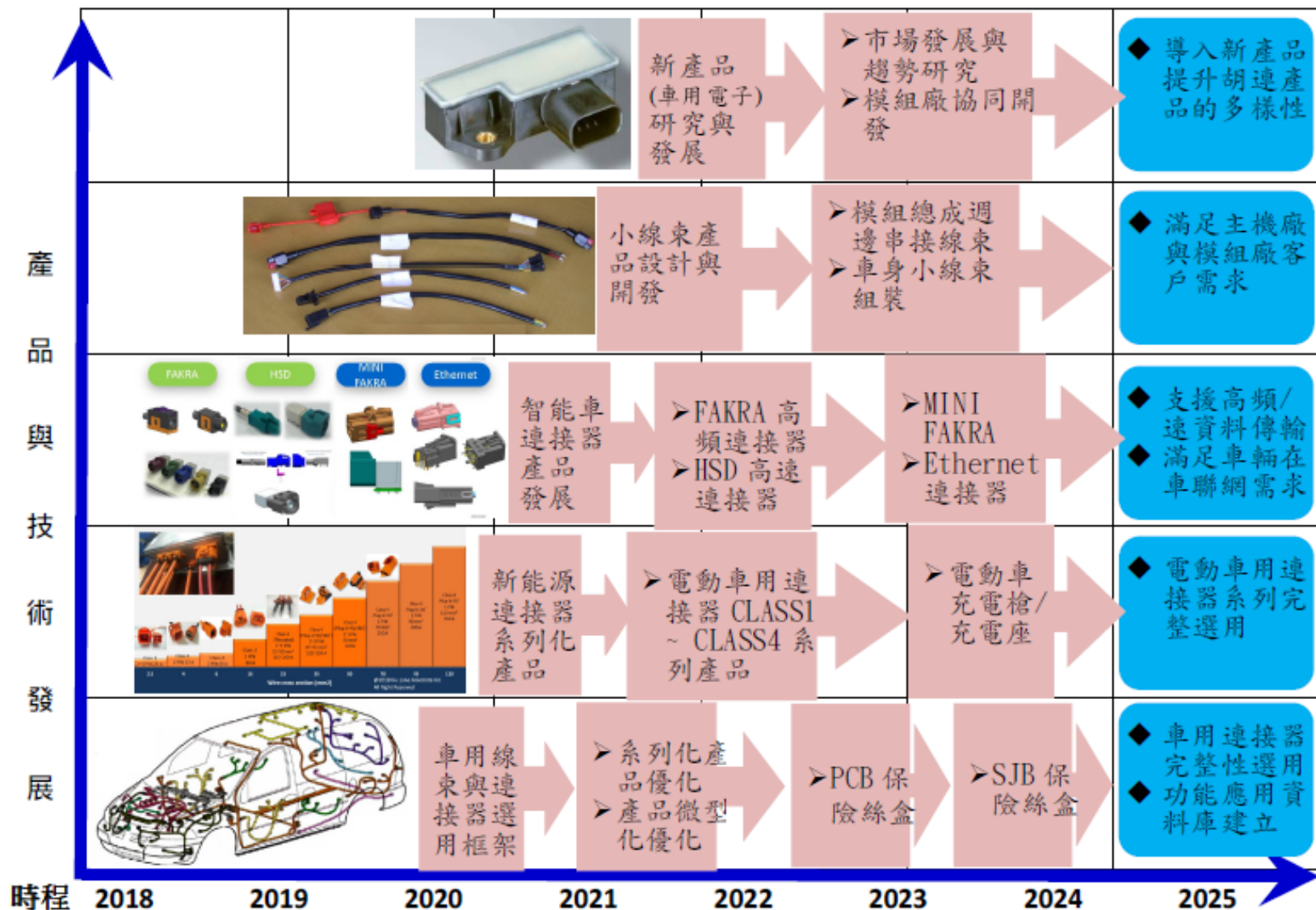

# 產品發展策略

FAKRA高頻連接器

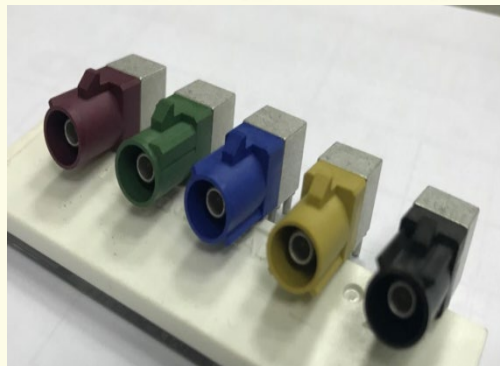

小型輕量化PCB保險絲盒



HSD高速連接器

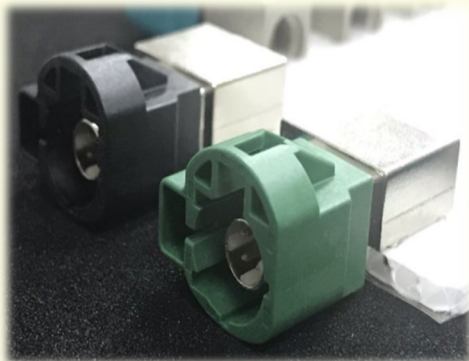







ETHERNET連接器





## 市場發展策略

### 中國：擴大現有客戶滲透率及開發新客戶

車廠	2021/10車輛生產數 (年變化)	合作情況
 长安汽车 CHANGAN	986,366(+30%)	釋出更多保險絲盒及新品由胡連設計開發的機會
 BYD AUTO Build Your Dreams	546,663(+75%)	持續取得新品開發
 GEELY	1,028,008(+1%)	保險絲盒平台化專案新車款陸續導入
 Great Wall	799,692(+28%)	保險絲盒與新品持續導入
 SAIC	955,594(+34%)	新品導入持續增加滲透率
 上海通用汽车 SHANGHAI GM	1,036,732(-4%)	胡連依據客戶的功能需求協同設計新品項並採用於新車型



## 市場發展策略

台灣：與電動機車廠商合作，除了滿足國內市場，亦有向海外輸出的機會。

印尼：成立印尼子公司，搶攻汽機車連接器市場。

全球：持續與全球一階模組供應商進行系統性整合開發合作。



# 股利政策

項次 \ 年度	2014	2015	2016	2017	2018	2019	2020
稅前	9.81	10.56	11.42	12.43	7.44	5.79	6.82
稅後	8.00	8.25	9.24	10.00	6.00	4.78	5.59
股利分派	5.6	5.6	6.0	8.0	4.0	3.25	4.0
現金	5.6	5.6	6.0	8.0	4.0	3.0	*4.0
股票	0	0	0	0	0	0.25	0
股利分派率	70%	68%	65%	80%	67%	68%	72%

\*其中1元為資本公積配發



## 立足台灣 放眼世界

持續投資台灣，2021年全新營運總部完工，整合營運管理、生產與倉儲自動化，提升集團綜效。





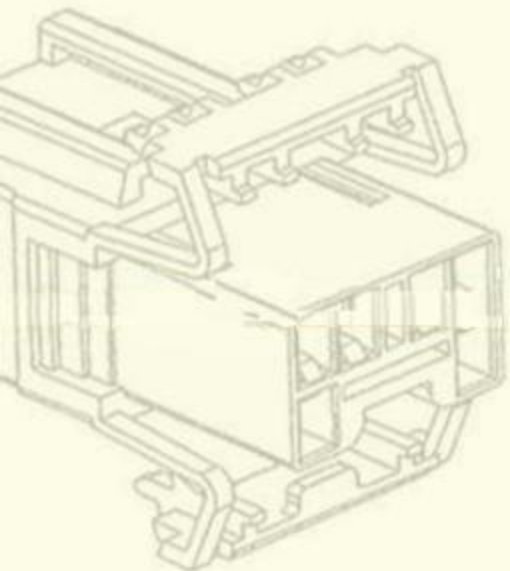

# Q & A

